

混合1部

A7 ロック	高城 奏汰 石本 暖々花	西 加楓 成重 佑香	長岡 誠己 筒井 いまり	勝	負	順位
高城 奏汰 石本 暖々花 一般/敬愛高校		棄権	棄権	—	—	—
西 加楓 成重 佑香 一般/下関商業			16-21 2 21-19 1 21-14	1	0	1
長岡 誠己 筒井 いまり V-TEC				0	1	2

B7 ロック	岩下 直輝 下川 みずき	廣田 勇氣 山木 結愛	井田 亮平 山本 涼月	勝	負	順位
岩下 直輝 下川 みずき V-TEC		15-10 2 15-13 0	15-12 2 15-12 0	2	0	1
廣田 勇氣 山木 結愛 ラッキーシャトル/下関商業			11-15 1 16-14 2 7-15	0	2	3
井田 亮平 山本 涼月 三菱重工/宇部高専				1	1	2

決勝トーナメント

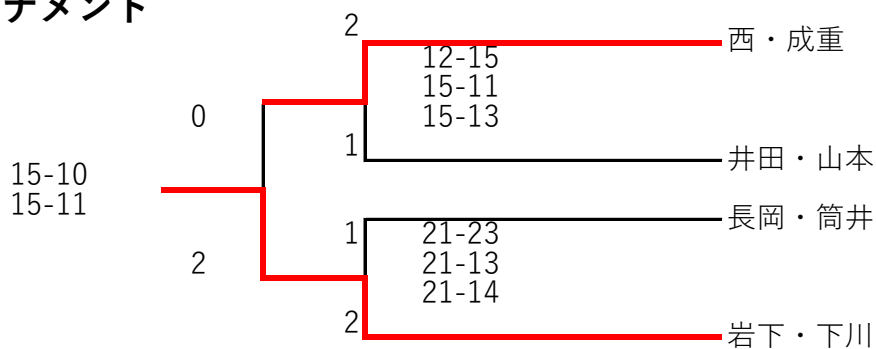

OP

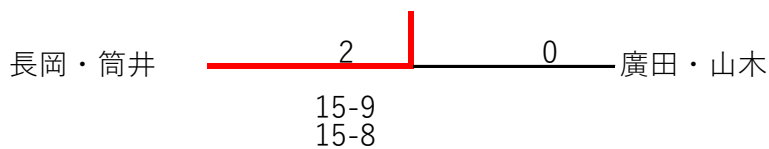

混合2部

A7 ロック	孫 銓和 山田 律子	石倉 翔 山田 彩夏	古谷 亮 吉岡 佳奈美	勝	負	順位
孫 銓和 山田 律子 V-TEC/ハイクリアー		12-15 2 15-8 1 15-13	15-12 2 12-15 1 15-8	2	0	1
石倉 翔 山田 彩夏 一般			15-13 1 10-15 2 11-15	0	2	3
古谷 亮 吉岡 佳奈美 三菱重工/V-TEC				1	1	2

B7 ロック	高嶋 辰樹 西原 優	佐々木 濟 古賀 優菜	松崎 星也 本間 菜央	勝	負	順位
高嶋 辰樹 西原 優 一般		6-15 0 10-15 2	12-15 0 8-15 2	0	2	3
佐々木 濟 古賀 優菜 V-TEC			7-15 0 6-15 2	1	1	2
松崎 星也 本間 菜央 NBBC				2	0	1

C7 ロック	勝原 章 児島 芽結	内田 瑠威 石本 苺暖	原田 賢汰 小路 鈴華	光永 慎一 児島 絵梨子	勝	負	順位
勝原 章 児島 芽結 V-TEC/勝山中		2-15 0 7-15 2	9-15 0 5-15 2		0	2	4
内田 瑠威 石本 苺暖 CITRON				12-15 0 7-15 2	1	1	3
原田 賢汰 小路 鈴華 NBBC				16-18 0 13-15 2	1	1	2
光永 慎一 児島 絵梨子 NT/V-TEC					2	0	1

決勝トーナメント

※各7 ロック2位

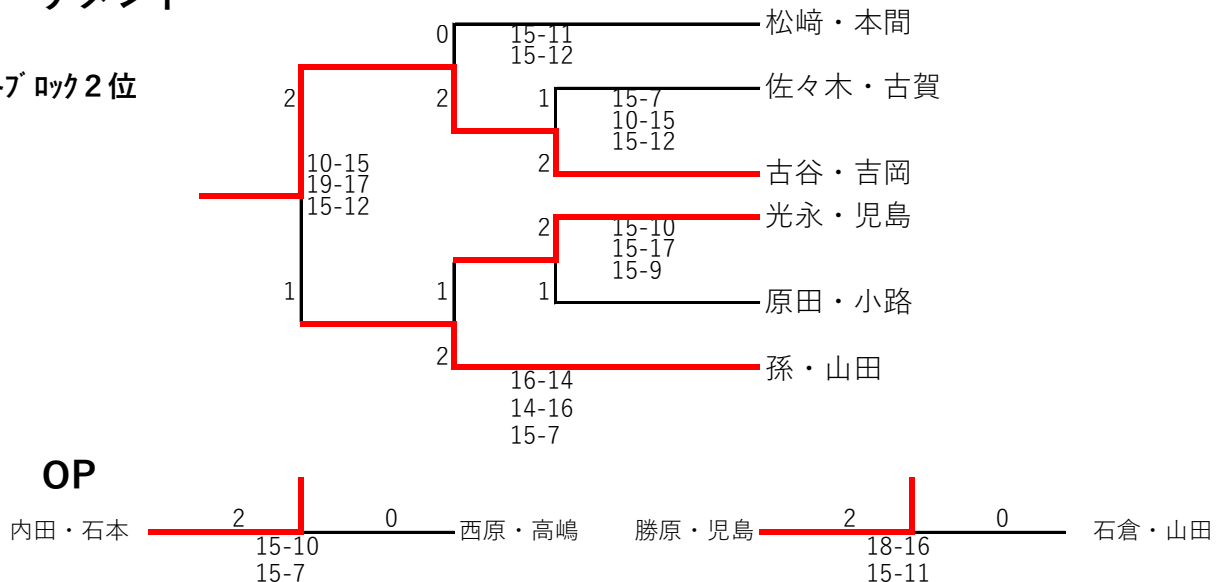

混合3部

A7 ロック	蜂谷 陵真 石橋 結陽	綾城 明美 坂下 時代	花田 敬士 石本 優里奈	勝	負	順位
蜂谷 陵真 石橋 結陽 NTジュニア		15-2 2 15-3 0	7-15 0 14-16 2	1	1	2
綾城 明美 坂下 時代 渦上BC			4-15 0 1-15 2	0	2	3
花田 敬士 石本 優里奈 宇部SBC				2	0	1

B7 ロック	千村 翔 中村 真由美	齋藤 宏昌 石本 美香代	池田 悠雅 池田 みのり	阪本 智哉 霧原 すず音	勝	負	順位
千村 翔 中村 真由美 ドンピン		15-12 2 15-8 0	15-8 2 16-14 0		2	0	2
齋藤 宏昌 石本 美香代 ハクリアー/BBC				9-15 0 8-15 2	0	2	3
池田 悠雅 池田 みのり NTジュニア				6-15 0 7-15 2	0	2	4
阪本 智哉 霧原 すず音 宇部SBC					2	0	1

C7 ロック	加世田 和輝 坂本 結萌	正代 三友 石本 愛香里	池田 浩之 池田 珠梨	本田 颯 仲里 千愛梨	勝	負	順位
加世田 和輝 坂本 結萌 CITRON		15-8 2 15-7 0	11-15 1 15-13 2 7-15		1	1	3
正代 三友 石本 愛香里 宇部SBC				2-15 0 11-15 2	0	2	4
池田 浩之 池田 珠梨 NTジュニア				9-15 2 15-12 1 15-6	2	0	1
本田 颯 仲里 千愛梨 TRADITION					1	1	2

決勝トーナメント

※各7 ロック2位

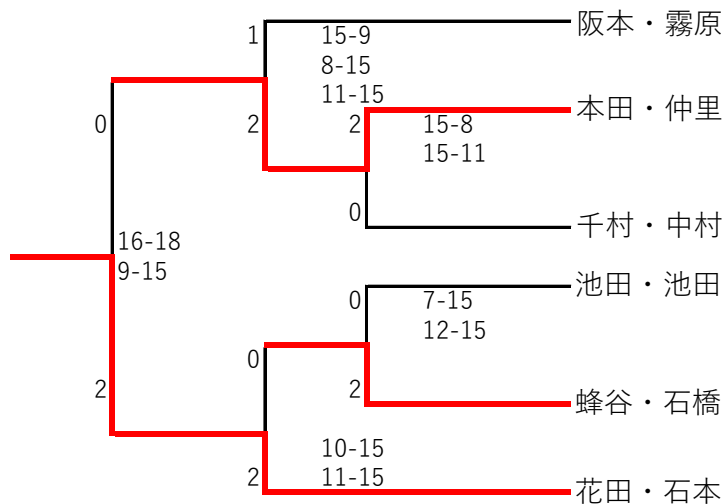

混合4部

A7 ロック	チャンニャット 豚股 彩華	中重 雅文 原田 美素香	藤本 健太郎 中島 十和	勝	負	順位
チャンニャット 豚股 彩華 TRADITION		4-15 0 11-15 2	7-15 0 7-15 2	0	2	3
中重 雅文 原田 美素香 そよ風			20-18 2 15-9 0	2	0	1
藤本 健太郎 中島 十和 もくミントン				1	1	2

B7 ロック	内田 七聖 宇野 紗里	角田 道夫 角田 由子	三村 英一 三村 英恵	勝	負	順位
内田 七聖 宇野 紗里 Noble		13-15 2 15-9 1 15-11	15-12 2 12-15 1 15-7	2	0	1
角田 道夫 角田 由子 アーネスト			15-4 1 15-17 2 7-15	0	2	3
三村 英一 三村 英恵 TRADITION				1	1	2

C7 ロック	林田 修 松原 和葉	蜂谷 日那太 秋本 柚音	イジ ョンヨ 工藤 結永	勝	負	順位
林田 修 松原 和葉 TRADITION		15-8 2 15-11 0	12-15 0 14-16 2	1	1	2
蜂谷 日那太 秋本 柚音 NTジュニア			11-15 2 15-13 1 15-8	1	1	3
イジ ョンヨ 工藤 結永 TRADITION				1	1	1

決勝トーナメント

※各7 ロック 2 位

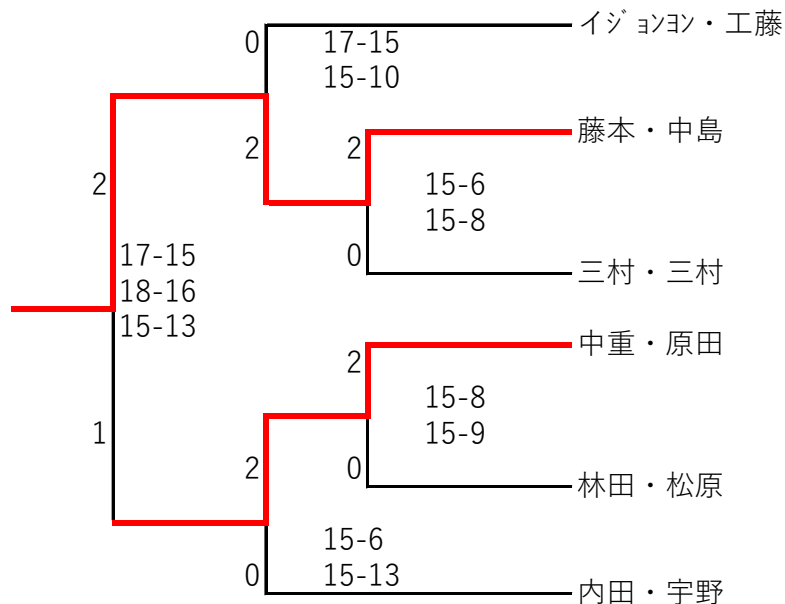

男子 A級ダブルス

Aブロック	石本 剛丸 高城 奏汰	加治 駿 光永 慎一	孫 銓 和 勝原 勇輝	勝	負	順位
石本 剛丸 高城 奏汰 一般		18-16 2 6-15 1 16-14	17-15 2 17-15 0	2	0	1
加治 駿 光永 慎一 V-TEC/NT			9-15 0 6-15 2	0	2	3
孫 銓 和 勝原 勇輝 V-TEC				1	1	2

Bブロック	春日亀 真樹 秋本 涼太	西 加楓 井田 亮平	長岡 誠己 岩下 直輝	勝	負	順位
春日亀 真樹 秋本 涼太 上郷クラブ		15-7 2 15-12 0	18-20 2 15-10 1 15-9	2	0	1
西 加楓 井田 亮平 一般/三菱重工			15-13 1 13-15 2 11-15	0	2	3
長岡 誠己 岩下 直輝 V-TEC				1	1	2

決勝トーナメント

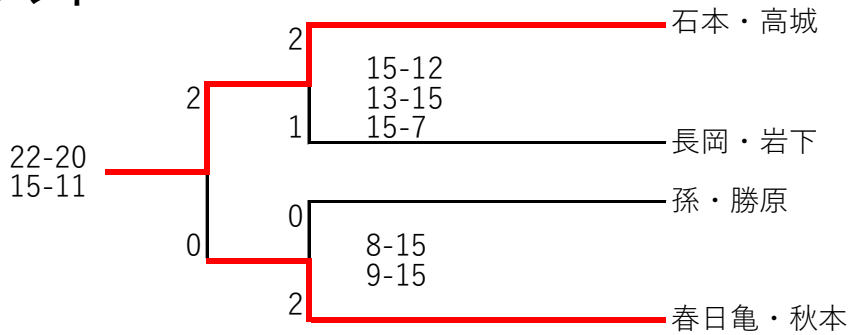

OP

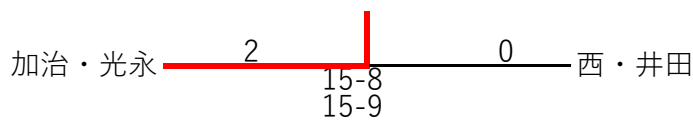

男子 B級ダブルス

A7 ロック	勝原 章 古谷 亮	齋藤 宏昌 仲田 篤	原田 賢汰 松崎 星也	勝	負	順位
勝原 章 古谷 亮 V-TEC/三菱重工		15-11 2 15-12 0	13-15 0 11-15 2	1	1	2
齋藤 宏昌 仲田 篤 ハイクリアー			12-15 0 11-15 2	0	2	3
原田 賢汰 松崎 星也 NBBC				2	0	1

B7 ロック	阪本 智哉 江口 和正	池田 浩之 池田 悠雅	佐々木 濟 西村 亮介	勝	負	順位
阪本 智哉 江口 和正 宇部SBC		15-12 2 15-10 0	15-10 2 15-10 0	2	0	1
池田 浩之 池田 悠雅 NTシステム			15-10 2 15-12 0	1	1	2
佐々木 濟 西村 亮介 V-TEC/西中国信用金庫				0	2	3

決勝トーナメント

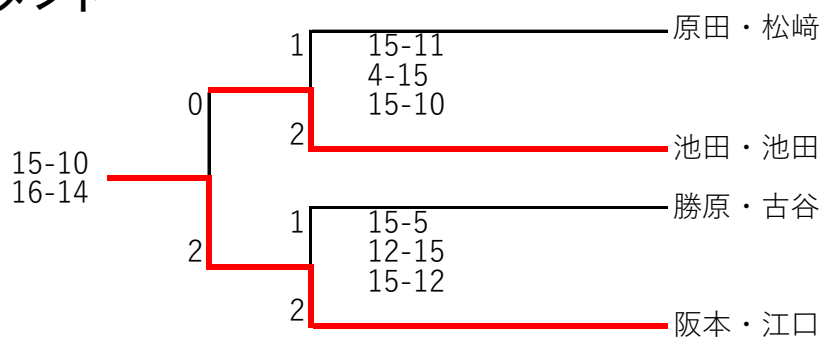

男子 C級 ダブルス

A7 ロック	佐藤 紀夫 羽迫 幸博	ドイツスヤト イジ ョンヨ	加世田 和輝 奥 陽生	星井 健作 瓜生 幸二	勝	負	順位
佐藤 紀夫 羽迫 幸博 アソシエイト		15-10 2 15-10 0	6-15 0 8-15 2		1	1	3
ドイツスヤト イジ ョンヨ TRADITION				15-6 2 15-5 0	1	1	2
加世田 和輝 奥 陽生 CITRON				15-6 2 15-4 0	2	0	1
星井 健作 瓜生 幸二 モンスター					0	2	4

B7 ロック	正代 三友 花田 敬志	河内 将太 石井 雅之	内田 瑠威 坂本 晃輔	蜂谷 陵真 中野 滉大	勝	負	順位
正代 三友 花田 敬志 宇部SBC		15-4 2 15-9 0	12-15 2 15-13 1 15-12		2	0	2
河内 将太 石井 雅之 工科高校OB				2-15 0 4-15 2	0	2	4
内田 瑠威 坂本 晃輔 CITRON				3-15 0 8-15 2	0	2	3
蜂谷 陵真 中野 滉大 NTジュニア					2	0	1

C7 ロック	中野 頼伽 野口 拓海	濱口 和也 河村 直幸	本田 颯 村上 学	大塚 良一 門脇 邦治	勝	負	順位
中野 頼伽 野口 拓海 宇部SBC		15-10 2 17-15 0	19-17 2 15-10 0		2	0	2
濱口 和也 河村 直幸 モンスター				6-15 0 12-15 2	0	2	4
本田 颯 村上 学 TRADITION				11-15 0 13-15 2	0	2	3
大塚 良一 門脇 邦治 V-TEC					2	0	1

決勝トーナメント

※各7 ロック 2 位

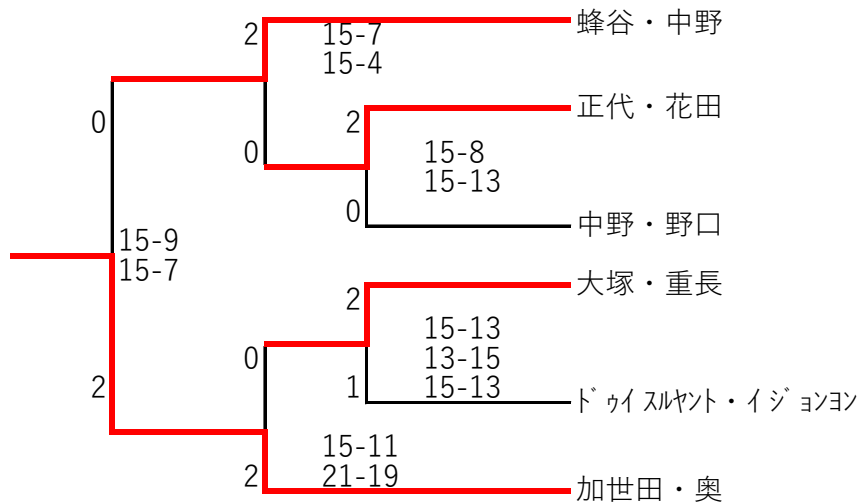

男子 D級 ダブルス

A7 ロック	角田 道夫 弘岡 勝己	綾城 明美 木場 英次郎	蜂谷 日那太 村岡 和真	勝	負	順位
角田 道夫 弘岡 勝己 アーネスト/V-TEC		15-9 2 15-4 0	15-11 2 15-9 0	2	0	1
綾城 明美 木場 英次郎 渦上BC/長府小クラブ			15-10 2 15-5 0	1	1	2
蜂谷 日那太 村岡 和真 NTジュニア				0	2	3

B7 ロック	中村 凜心 原田 英和	林田 修 三村 英一	中林 辰夫 大上 哲広	勝	負	順位
中村 凜心 原田 英和 下関FJBクラブ		6-15 0 11-15 2	12-15 2 12-15 0	0	2	3
林田 修 三村 英一 TRADITION			13-15 2 15-10 1 15-11	2	0	1
中林 辰夫 大上 哲広 トライアル/下関BFC				1	1	2

決勝トーナメント

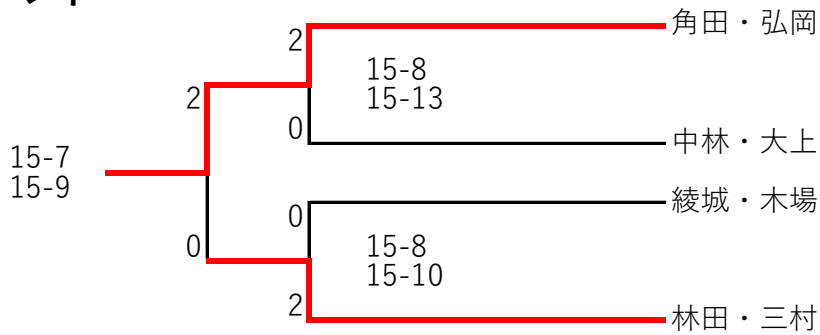

女子 AB級 ダブルス

A7 ロック	吉岡 佳奈美 児島 絵梨子	小路 鈴華 本間 菜央	山木 結愛 成重 佑香	勝	負	順位
吉岡 佳奈美 児島 絵梨子 V-TEC		15-6 2 4-15 1 15-10	15-10 1 11-15 2 12-15	1	1	2
小路 鈴華 本間 菜央 NBBC			8-15 0 5-15 2	0	2	3
山木 結愛 成重 佑香 下関商業				2	0	1

B7 ロック	下川 瑞希 筒井 いまり	瓜生 千暁 青野 紗和	石橋 結陽 山木 愛絆	高祿 咲稀 坂本 結萌	勝	負	順位
下川 瑞希 筒井 いまり V-TEC		15-5 2 15-10 0	15-9 2 9-15 1 15-10		2	0	1
瓜生 千暁 青野 紗和 長府JBC/下関JBCクラブ				15-10 2 15-7 0	1	1	3
石橋 結陽 山木 愛絆 NTジュニア				16-14 2 15-9 0	1	1	2
高祿 咲稀 坂本 結萌 CITRON					0	2	4

C7 ロック	山田 律子 古賀 優菜	玉見 祐美子 坂下 真己	石本 苺暖 岩戸 楓	田代 妙子 原田 真由美	勝	負	順位
山田 律子 古賀 優菜 ハイクラー/V-TEC		15-12 2 15-12 0	15-11 2 15-12 0		2	0	1
玉見 祐美子 坂下 真己 LiNKs				6-15 1 20-18 2 7-15	0	2	4
石本 苺暖 岩戸 楓 CITRON/一般				16-14 2 7-15 1 15-5	1	1	2
田代 妙子 原田 真由美 上郷クラブ					0	2	3

決勝トーナメント

※各7 ロック 2位

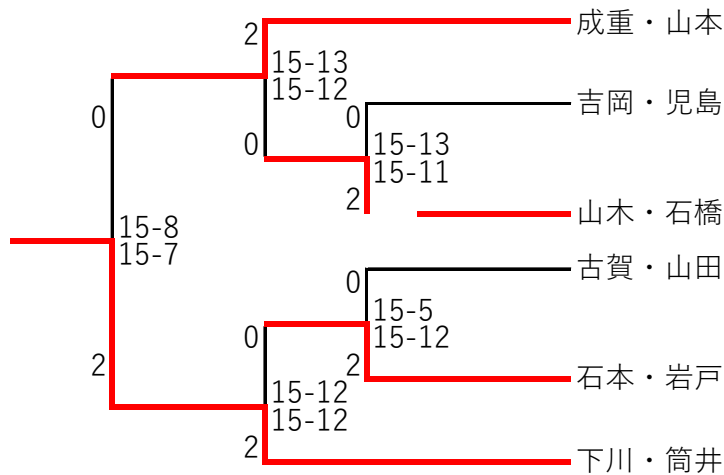

女子 C級 ダブルス

	中藪 万紘 大石 美貴	池田 みのり 池田 珠梨	石本 優里奈 霧原 すず音	松本 彩花 児島 芽結	勝	負	順位
中藪 万紘 大石 美貴 CITRON		15-1 2 15-13 0	10-15 0 5-15 2	15-13 8-15 1 15-13	2	1	2
池田 みのり 池田 珠梨 NTジュニア			2-15 0 9-15 2	10-15 15-10 1 15-7	1	2	3
石本 優里奈 霧原 すず音 宇部SBC				15-8 2 15-4 0	3	0	1
松本 彩花 児島 芽結 勝山中					0	3	4

女子 D級 ダブルス

	松原 和葉 三村 英恵	坂下 譜代 石本 美香代	中嶋 七海 宮田 涼乃	猪股 彩華 工藤 結永	勝	負	順位
松原 和葉 三村 英恵 TRADITION		16-14 2 15-10 0	13-15 0 12-15 2	15-2 15-8 0	2	1	2
坂下 譜代 石本 美香代 潟上BC/BBC			9-15 0 12-15 2	15-3 15-8 0	1	2	3
中嶋 七海 宮田 涼乃 下関FJBクラブ				15-8 2 15-1 0	3	0	1
猪股 彩華 工藤 結永 TRADITION					0	3	4